

# NORDIC<sup>®</sup>

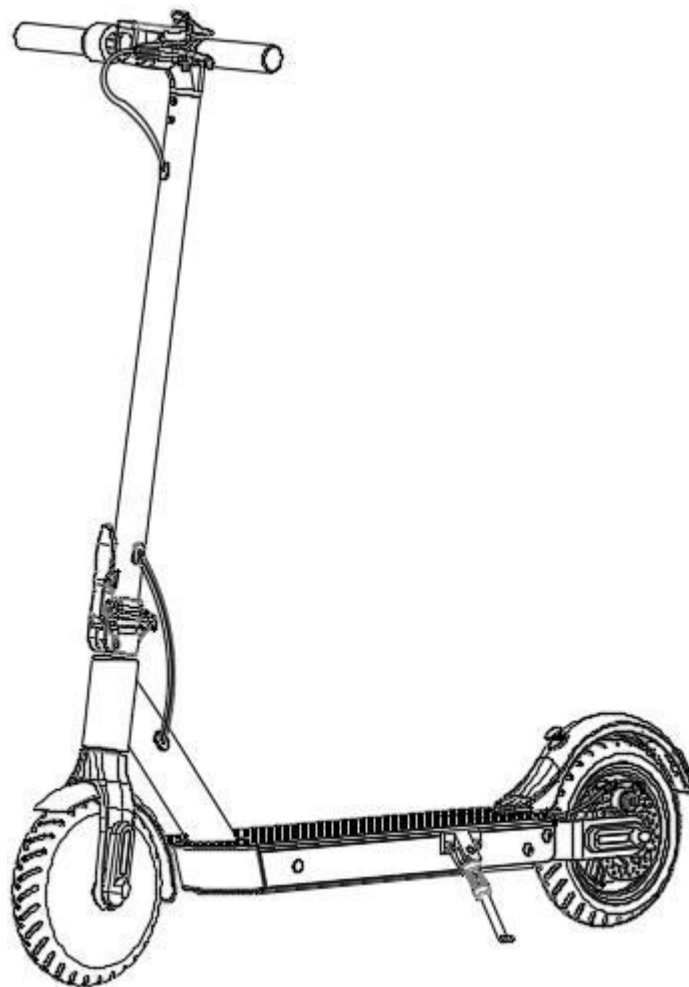

Racer 600N - Racer 600E V2  
Norsk brukerveiledning

# INNHold

1. Deler .....	2
2. Funksjoner .....	3
3. Montering .....	5
4. Lading .....	6
Batterivedlikehold .....	6
5. Drift .....	7
6. Forholdsregler .....	8
7. Folding og transport .....	11
8. Vedlikehold .....	12
9. Parametere .....	13
10. App info .....	14
11. Informasjon om Mylna Service senter og kontaktinfo .....	17

# 1. DELER

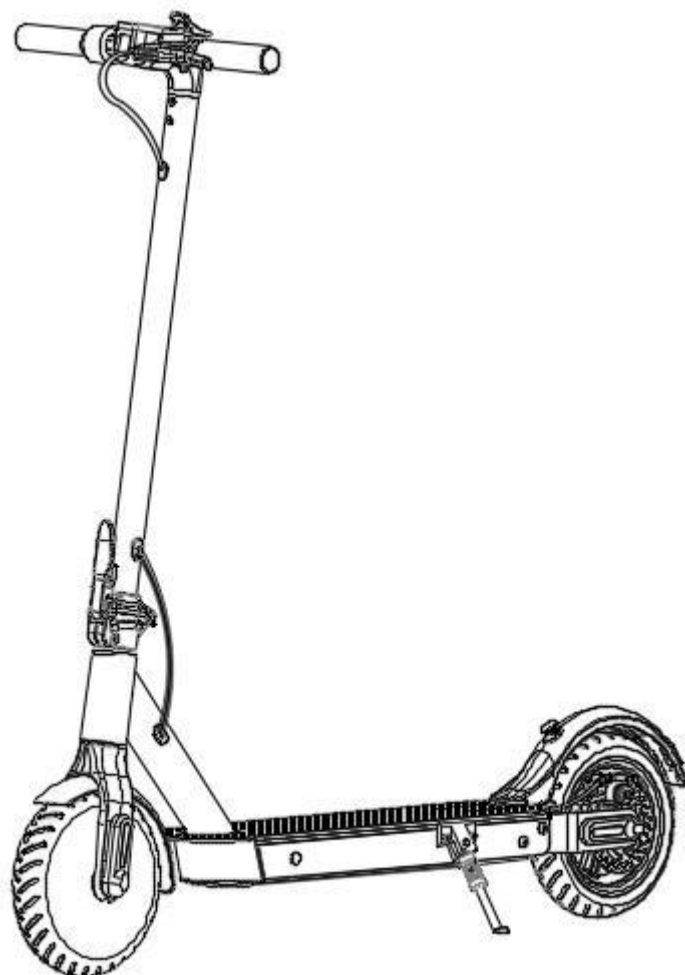

## Deler

---

Skruer x 4



Unbraconøkkel



Ladeadapter

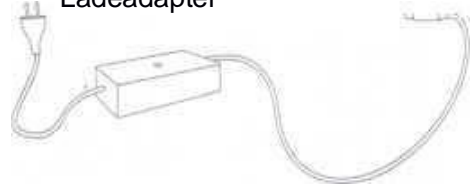

Forsikre deg om at innholdet i esken er intakt.

## 2. Funksjoner

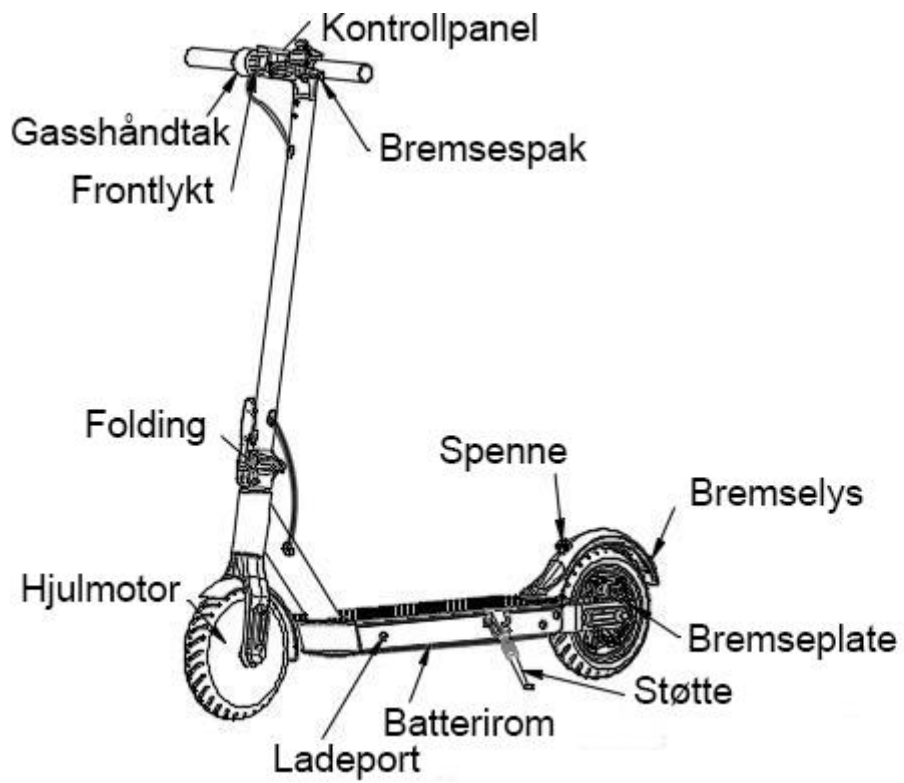

### KONTROLLPANEL

---

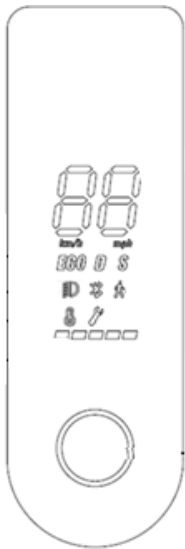

Speedometer	Viser vanlig hastighet under bruk. I komfortmodus er maks hastighet 15 km/t. I sportsmodus er maks hastighet 20 km/t. Disse innstillingene kan du justere i appen. Se side for mer informasjon
Batteriindikator	Det er fire elektriske lys for å indikere strømnivå. Etter hvert som strømmen forbrukes vil lysindikatorene endres fra topp til bunn, fra fullt lys, til blinking og til slutt avskrudd. Fire lamper indikerer 80 – 100% strøm. Tre lamper indikerer 60 – 80% strøm. Ved 0% strøm vil den siste lampa skrus av og apparatet stanse. Vennligst lad apparatet for videre bruk.
Strømbryter	Når apparatet er skrudd på, trykk knappen for å åpne fartøyet. Hold knappen inne i to sekunder for å skru strømmen av. Etter at scooteren er skrudd på, kan du trykke bryteren for å skru lysene av eller på. Trykk knappen to ganger for å skifte mellom komfortmodus og sportsmodus. Den nedre lampa vil lyse grønt når apparatet er i komfortmodus. Den lyser rødt når den er i sportsmodus
Cruisekontroll	<ul style="list-style-type: none"> <li>- Hold gasshåndtaket i samme hastighet i fem sekunder for å aktivere cruisekontroll.</li> <li>- Brems for å skru av cruisekontroll.</li> </ul>

## 2. Kontroll

### Kontrollpanel og applikasjoner

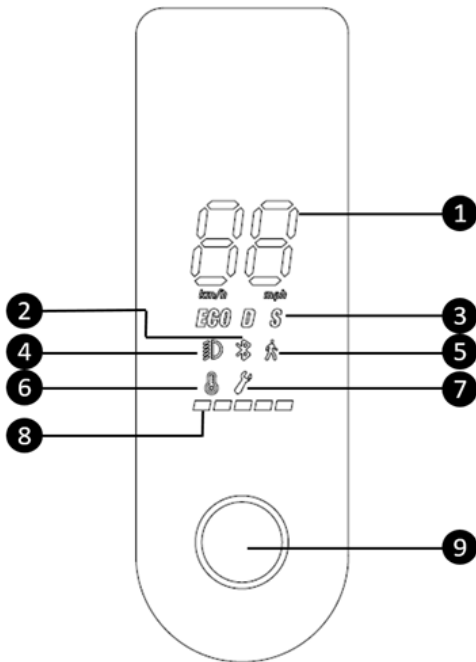

1. Faktisk hastighet

2. Indikator for tilkoblet enhet som bruker Bluetooth

3. Kjøremoduser (ECO - økonomi; D - kjøring; S - sport)

4. Lys på

5. Gangmodus - ganghastighetsreduksjon

6. Overopphetingsindikator for scooter – når temperaturen overstiger 80°C

## 2.1 Kjøremoduser

Bytte mellom kjøremoduser gjøres ved å dobbelklikke på PÅ/AV-bryter-knappen.

Walk → 6 km/t

ECO → 10 km/t

Drive → 15 km/t

Sport → 20 km/t

## 2.2 Starte Scooteren

1. Slå på scooteren.
2. Trykk og hold hastighetskontrollen helt til displayet viser 16.
3. Hold i hastighetskontrollen og trykk ned bremsespaken samtidig.
4. Slipp bremsespaken.
5. Du vil bli byttet til sist innstilte kjøremodus.

### 3. MONTERING

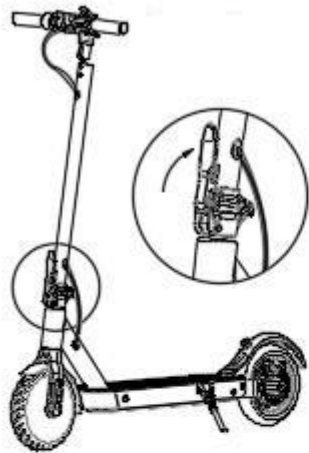

1. Fest styre stammen, og sett den på støtten.

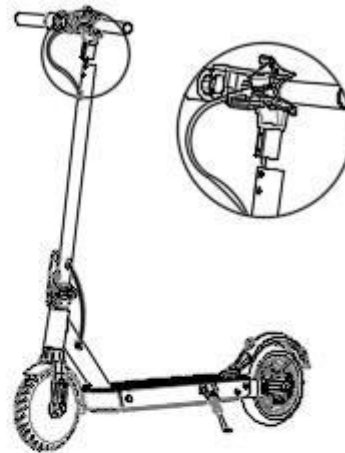

2. Sett styret på styre stammen. Pass på at ingen av ledningene kommer i klem eller blir koblet fra. Test alle funksjoner før du går til steg 3.

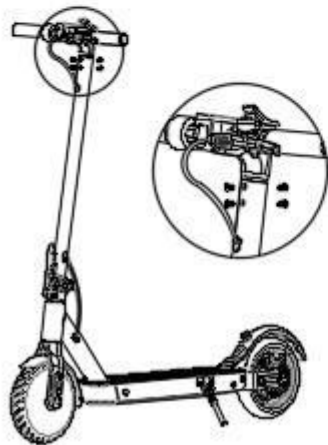

3. Bruk unbrakonøkkelen til å feste skruene på begge sider. Ikke stram til skruene før alle skruene er satt inn.



4. Etter at monteringen er fullført, hold knappen på displayet inne for å starte.



## 4. LADING

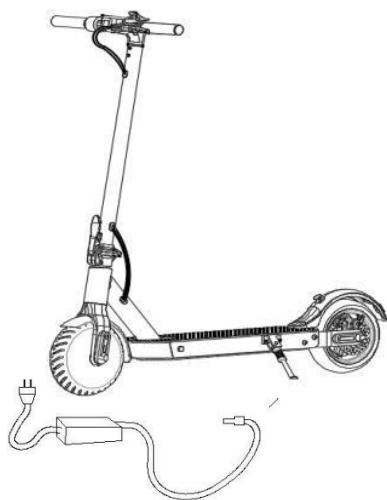

1. Åpne gummipluggen.

2. Koble til ladeledningen.

3. Lukk gummipluggen.

## Batterivedlikehold

1. Unngå ladning innendørs. Vær alltid til stede. Ikke lad om natten
2. Ikke berør batterikontaktene, og ikke åpne batteriskallet. Unngå å berøre batterikontaktene med metall da dette kan føre til kortslutning og potensielt alvorlige personskader.
3. Ikke bruk andre ladere enn den som følger med apparatet. Laderen vil lyse rødt til batteriet er ferdig ladet. Da vil lampen vise grønt.
4. Lad batteriene etter hver gang du bruker apparatet, og lagre apparatet i tørre omgivelser for å forlenge batteriets levetid. Ikke oppbevar batteriet i omgivelser varmere enn 50 grader celcius eller kaldere enn -20 grader celcius. Ikke lagre apparatet i direkte sollys.
5. Dersom apparatet ikke brukes på 30 dager eller mer, forsikre deg om at det er fulladet, og lagre i tørre og kjølige omgivelser. Lad batteriet på nytt hver 60. dag for å unngå batteriskader som ikke dekkes av produktforsikringen.
6. Batteriet yter bedre i romtemperatur. Ytelsen vil reduseres dersom apparatet brukes i temperaturer lavere enn 0 grader celcius. I temperaturer lavere enn -20 grader celcius vil ytelsen være under halvparten så god som i romtemperatur.
7. Følg lokale lover og regler med hensyn til resirkulering av gamle batterier.

**Merk: Et fulladet lagret apparat vil gå tom for strøm i løpet av 120 – 180 dager. Batteriet inneholder en smartbrikke som registrerer batteritilstanden. Et batteri som er skadet som følge av en lengre periode uten ladning, vil ikke lades opp. Slike skader dekkes ikke av produktgarantien, og vil føre til at batteriet må byttes ut. Ikke bytt batteri på egenhånd uten å ha vært i kontakt med våre servicemedarbeidere.**

## 5. DRIFT

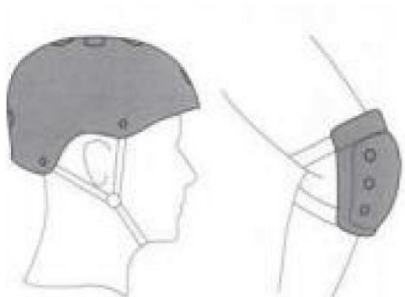

Vennligst ikle deg hjelm og beskyttelsesutstyr når du benytter deg av denne scooteren. lade



1. Skru på strømmen og sjekk Strømnivået. Er nivået på 1 eller 2 bør du før du kjører på en lengre tur

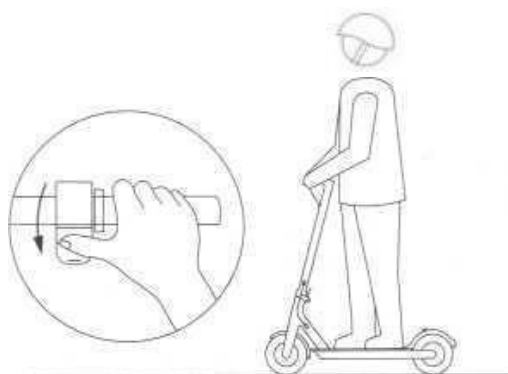

2. Start ved å plassere én fot på brettet, og bruk den andre foten til å sparke fra. Om du ønsker Zero start kan dette justeres i appen

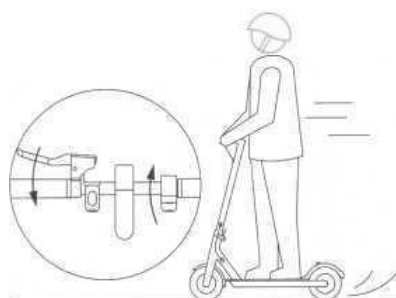

4. Slipp gasshåndtaket for å redusere hastigheten. Motorbremsen vil automatisk hjelpe til med å sakne farten. Bruk bremsen på venstre håndtak for å bremse ned.

3. Når scooteren er i bevegelse, kan du plassere begge føttene på brettet. Straks du står stabilt på brettet, kan du trykke på gasshåndtaket

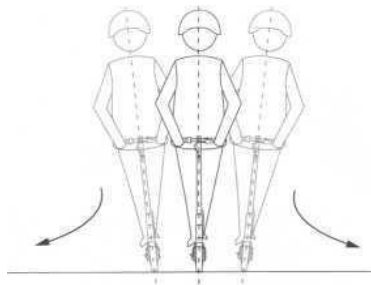

5. Sving ved å lene deg forsiktig i ønsket retning, og deretter forsiktig svinge med håndtaket.

## 6.FORHOLDSREGLER

Unngå farlige situasjoner.

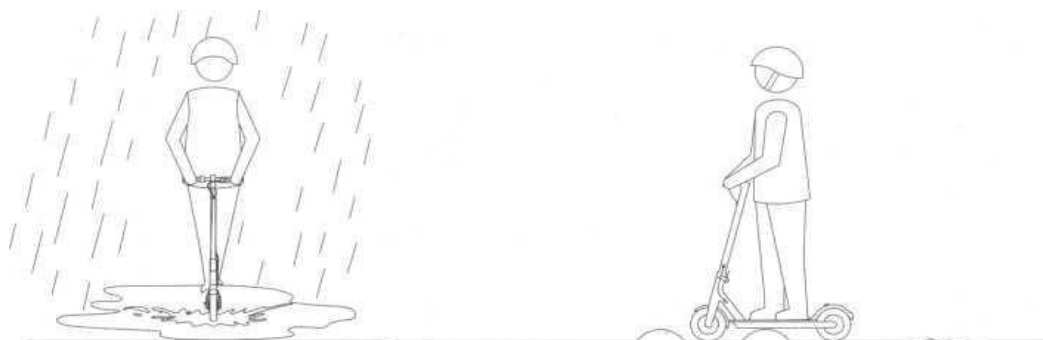

Selv om produktet tåler mye regn så er det ikke å anbefale å kjøre i større vanddammer.

Ikke kjør over hull og ujevne overflater i høy hastighet. Hold maks 5 – 10km/t over ujevnt terreng. Det kan også lønne seg å bøye knærne for å kompensere for terrenget.

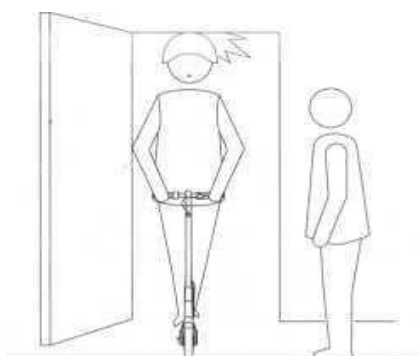

Vær oppmerksom på dørkarmer og hindringer i hodehøyde.

Ikke aksellerer i nedoverbakke.



Ikke bruk gasshåndtaket når du går med scooteren.

Unngå hindringer i veibanen.



Ikke heng tunge objekter, som ryggsekker på håndtaket.



Stå med begge ben på brettet under kjøring.



Ikke bruk scooteren på veier utviklet for biler.

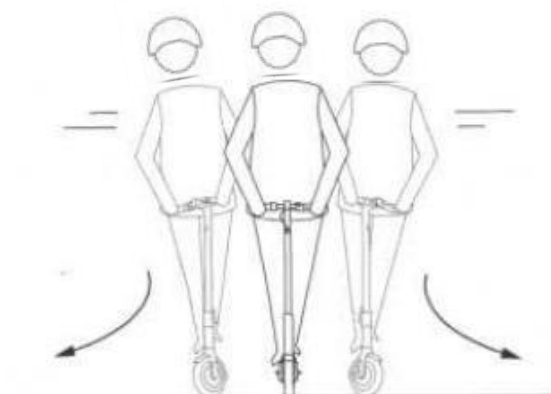

Ikke sving i høy hastighet



Ikke kjør over vandammer dypere enn to centimeter.



Ikke tillat flere enn én person på scooteren om gangen.



Ikke stå på den bakre skjermen.

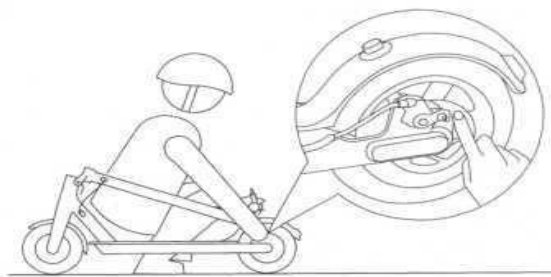

Ikke berør bremseplatene.



Ikke bruk scooteren uten å holde deg fast i håndtaket.

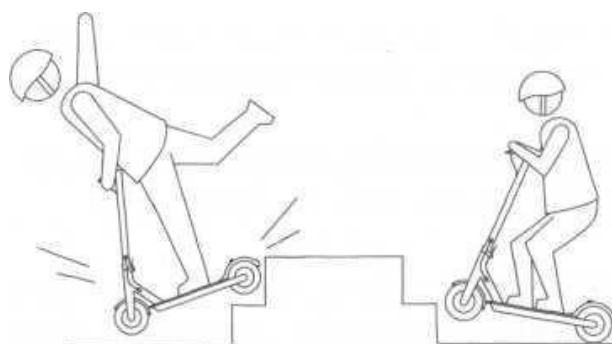

Ikke bruk scooteren til å kjøre opp eller ned trapper, og ikke forsøk å hoppe

## FORHOLDSREGLER

Scooteren er kun et transportmiddel, og kan ikke klassifiseres som et kjøretøy. Når den brukes i et offentlig område vil det likevel ha mange av de samme egenskapene som kjøretøy, og brukeren må dermed ta forholdsregler for å ivareta både sin egen og andres sikkerhet. Følg instruksjonene i denne brukerveiledningen, i tillegg til lokale lover og trafikkregler.

Vær klar over at brukeren er like utsatt for skader som andre fotgjengere dersom apparatet blir benyttet på en offentlig plass hvor andre kjøretøyer også kan være tilstede. Jo raskere apparatet beveger seg, jo lenger tid vil det ta å bremse. På glatt underlag kan nødbremsen attpåtil gjøre at hjulene mister veigrepet, hvilket kan føre til at brukeren mister kontroll over apparatet. Vær oppmerksom på dine omgivelser, hold fornuftig hastighet og avstand fra andre personer og kjøretøyer. Vær ekstra oppmerksom dersom du bruker apparatet i ukjent terreng eller i høye hastigheter.

Respekter fotgjengere når du bruker dette apparatet. Unngå farlig kjøring selv om du tror du har apparatet under kontroll. Senk hastigheten når du passerer fotgjengere, og gjør dem oppmerksomme på ditt nærvær. Passer på venstre side av fotgjengere.

Det er brukerens eget ansvar å bruke scooteren på en forsvarlig måte, og produsenten vil ikke ta på seg ansvar for skader på personer eller gjenstander som oppstår som følge av uvetting bruk.

Det er eierens ansvar å forsikre seg om at alle som benytter seg av dette apparatet er kjent med hvordan det fungerer og alle forholdsregler som er forbundet med bruk av denne scooteren.

Inspiser scooteren for skader og mangler før hver gang det tas i bruk. Ikke bruk apparatet dersom det ikke er i god stand. Se siste side for serviceinformasjon dersom apparatet må repareres.

### 7.Folding og transport

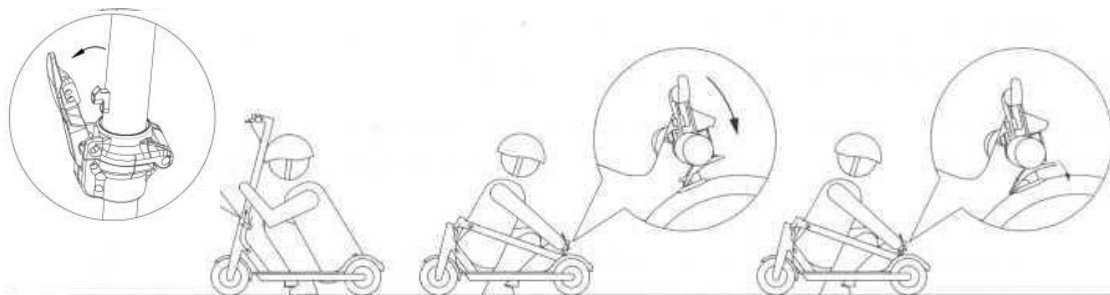

Forsikre deg om at apparatet er skrudd av. Åpne låsen, fold styre stammen ned og lås toppen av håndtaket til bakre skjerm. For å folde ut apparatet, trykker du på kroken på toppen av håndtaket til den slipper taket. Fold så ut styre stammen og lås den på plass.

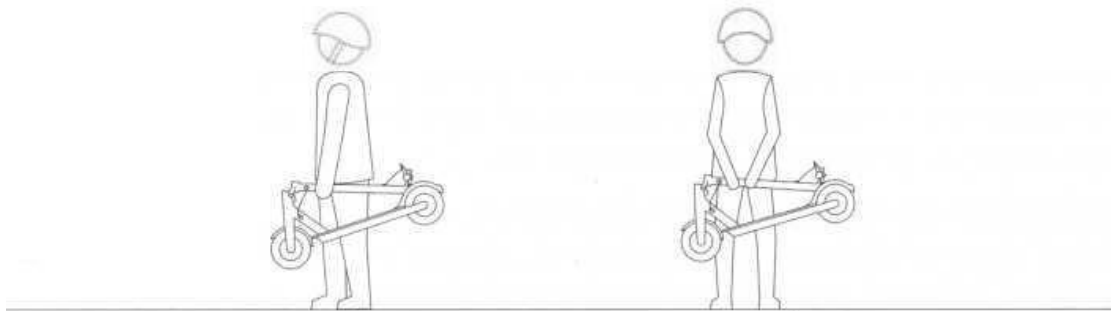

Når scooteren er foldet kan det transporteres ved at du holder tak i styrestammen med én eller begge hender.

## 8.Daglig vedlikehold

### **Rens og lagring**

Rengjør apparatet med en fuktig klut. Vanskelige flekker kan renses med tannkrem og tannbørste før du på nytt går over med en fuktig klut. Riper i plast kan jevnes ut med sandpapir eller liknende verktøy.

Merk: Ikke bruk alkohol, bensin, parafin eller andre etsende kjemikalier, da dette kan føre til skader på apparatet. Ikke bruk høytrykksspyler for å rense apparatet. Forsikre deg om at apparatet er lukket, at ladekabelen er koblet fra og at gummipluggen er festet, for å redusere risikoen for elektrisk sjokk og skader på scooteren.

Dersom du ikke bruker apparatet på en stund, bør du lagre det i tørre omgivelser.



## Vedlikehold av bremses

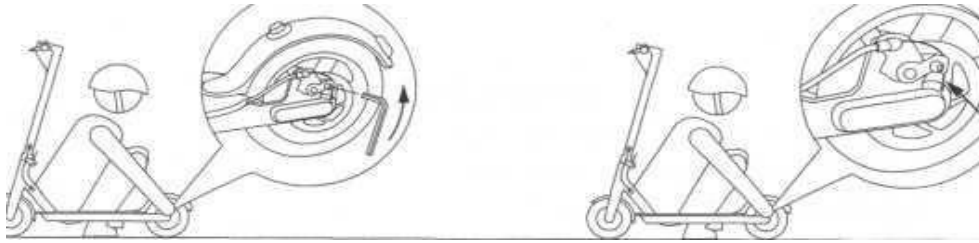

Dersom bremsene er for stramme, kan du bruke M5-unbrakonøkkelen til å skru i retning mot klokka for å løsne skruene på bremseskivene, forkorte bremseledningen, og deretter stramme skruene igjen.

Dersom du synes bremsene er for løse, kan du løsne skruene på bremseskivene, øke lengden på bremseledningen, og deretter stramme skruene igjen.

## Vedlikehold av håndtak

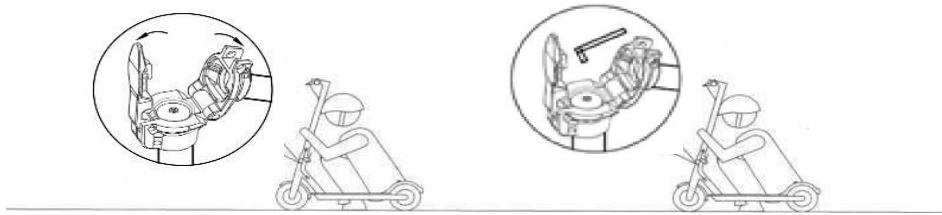

Dersom styrestammen rister under bruk, bruk unbrakonøkkelen for å stramme de to skruene ved foldemekanismen.

## 9. Parametertabell

Ytelsesindeks	Punkt	Parameter
Dimensjoner	Ikke foldet: Lengde x Bredder x Høyde	1140*430*1150mm
Dimensjoner	Foldet: Lengde x Bredder x Høyde	1140*430*490mm
Vekt	Vekt	12.5 KG
Krav	Maks brukervekt	120 KG
	Anbefalt aldersgrenser	12-70 år
	Anbefalt brukerhøyde	120 -200 cm
Hovedparameter	Maks hastighet	20 KM/T
	Skala (km)	18-28KM(avhengig av batterikapasitet)
	Klatreevner	$\leq 20^\circ$
	Akseptabelt terreng	Produktet er beregnet for bruk på vei.
	Driftstemperatur $^\circ\text{C}$	-10~40
	Lagringstemperatur $^\circ\text{C}$	-20~45
	Beskyttelsesnivå	IP56
	Spenning (VDC)	36V

Batteriparameter	Maks ladespenning (VDC)	42V
	Kraft (W)	Racer 600E – 250 W Racer 600N – 350 W
Motorparameter		
	Kraft (W)	71
	Nominell inngangsspenning (VAC)	110-240V
	Nominell utgangsspenning (VDC)	42V
	Strøm (A)	1.7V
	Ladetid	5-6 timer

# KickScooter

## APP quick start Instruksjonsmanual



Scan og last ned app til enten iOS eller Android  
(Google Play and APP store)

Alternativt kan du gå til Google Play Store (Android) eller Apple APP Store (iOS) og søke etter " KCQ Scooter " for å laste ned og installere APP. Vær oppmerksom på at det er en minimumsversjon av Android/iOS/Bluetooth som kreves. Se bruksanvisningen for ytterligere detaljer.

**Første tur**  Det er sikkerhetsrisikoer når du lærer å kjøre KickScooter. Du må lese sikkerhetsinstruksjonene via APP før din første tur. For din sikkerhet er ikke din nye KickScooter aktivert og piper av og til etter at den er slått på.

Inntil den aktiveres, holder KickScooter en svært lav kjørehastighet, og kan ikke kjøres med full funksjon. Installer APP på mobilenheten din (med Bluetooth 4.0 eller nyere). Koble til KickScooter med Bluetooth. Og følg appinstruksjonene for å aktivere KickScooter og nyte full ytelse.

1. Installer APP og åpne telefonens Bluetooth.

2. Slå på KickScooter, åpne deretter APP, den vil automatisk søke etter Bluetooth-enheter.

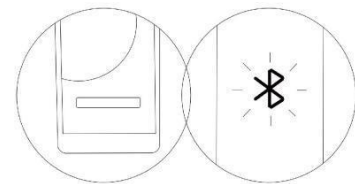
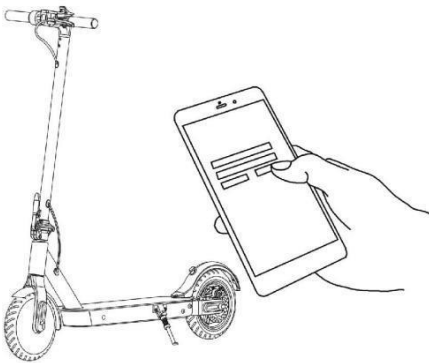

3. Gå inn på "KCQ Scooter" APP-startside, du kan registrere kontoen og passordet for å logge inn, eller du kan hoppe over det, søke og klikke på scooter serienummer "KCQScooterxx", KickScooter vil pipe når tilkoblingen er vellykket, samtidig, skjermgrensesnittet vil automatisk gå inn på hjemmesiden.

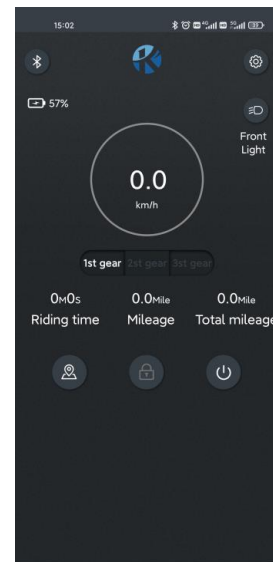
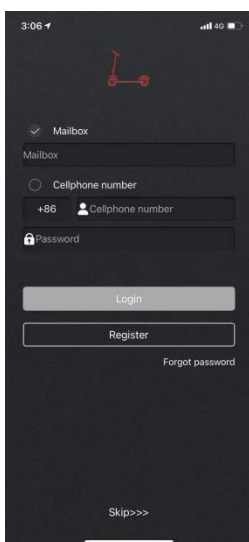

Følg de manuelle instruksjonene for å aktivere KickScooter og lære hvordan du kjører trygt.

Du kan nå begynne å bruke din KickScooter. Sjekk statusen med APP. Og samhandle med andre brukere. Ha det gøy!

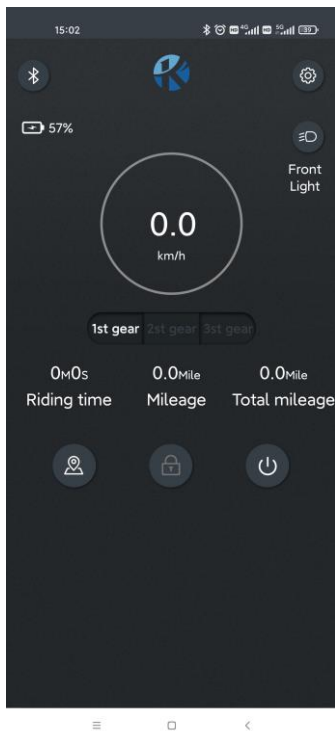

**Hovedmeny**



**Innstillinger**



**Feil leting**

(Du kan sjekke om sparkesykkelen er i normal stand før du kjører)

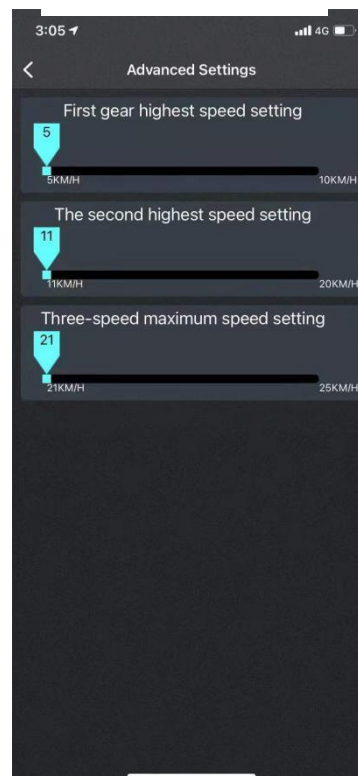

**Avanserte funksjoner**

(ingen funksjon hvis den er satt 20 km/t som maks hastighet fra fabrikken)

## **VIKTIG VEDRØRENDE SERVICE**

**Om det skulle oppstå problemer av noe slag, ber vi deg om å kontakte Mylna Service. Vi vil gjerne at du kontakter oss før du kontakter butikken slik at vi kan tilby deg best mulig hjelp.**

Besøk vår hjemmeside [www.mylناسport.no](http://www.mylناسport.no) – her vil du finne informasjon om produktene, brukermanualer, ett kontaktskjema for å komme i kontakt med oss og mulighet for å bestille reservedeler. Ved å fylle ut kontaktskjema gir du oss den informasjonen vi trenger for å kunne hjelpe deg så effektivt som mulig.